

DENON

PROFESSIONAL

DN-300Z

Instrukcja obsługi (3 – 20)

Załącznik (21 – 24)

Instrukcja obsługi

Wstęp

W zestawie

DN-300Z	Antena Bluetooth™
Przewód zasilania	Pilot zdalnego sterowania
Antena FM	Instrukcja obsługi
Antena pętlowa AM	Instrukcja bezpieczeństwa

Informacje

W celu uzyskania najnowszych informacji na temat tego produktu (wymagania systemowe, informacje o kompatybilności, itp.) i rejestracji produktu, proszę odwiedzić stronę denonpro.com.

Środki ostrożności

Przed włączeniem zasilania: Sprawdź jeszcze raz, że nie ma żadnych problemów z kablami przyłączeniowymi i że wszystkie połączenia są prawidłowe. Część obwodów zasilana jest nawet gdy urządzenie działa w trybie czuwania. Gdy urządzenie nie będzie używane przez dłuższy okres czasu, przewód zasilający powinien zostać usunięty z gniazda.

Prawidłowa wentylacja: Jeśli urządzenie stoi w pokoju pełnym dymu z papierosów lub innych źródeł, który nie jest dobrze wentylowany przez długi okres czasu, powierzchnia optycznego przetwornika może stać się brudna, powodując nieprawidłową pracę urządzenia.

O skraplaniu: W przypadku dużych różnic w temperaturze pomiędzy wnętrzem urządzenia oraz otoczeniem, na elementach wewnątrz obudowy może pojawić się para wodna powodująca, że urządzenie nie będzie działało prawidłowo. Jeżeli taka sytuacja nastąpi, pozostaw urządzenie w spokoju na jedną do dwóch godzin z wyłączonym zasilaniem, tak aby temperatura elementów wewnętrznych urządzenia wyrównała się z temperaturą panującą na zewnątrz.

Uwagi dotyczące telefonów komórkowych: Używanie telefonów komórkowych w pobliżu tego urządzenia może powodować zakłócenia. Jeżeli nastąpi taka sytuacja, to używając telefonu komórkowego odsuń się od urządzenia.

Przenoszenie urządzenia: Wyłącz zasilanie i wyjmij wtyczkę przewodu zasilającego z gniazdka elektrycznego. Następnie odłącz przewody łączące urządzenie z innymi jednostkami systemowymi przed jego przenoszeniem.

Czyszczenie: Wycierać obudowę i panel sterowania czystą miękką szmatką. Używając chemicznych środków czyszczących, postępować zgodnie z instrukcją. Benzen, rozcieńczalnik do farb lub inne rozpuszczalniki organiczne, jak również środki owadobójcze mogą powodować istotne zmiany i przebarwienia w kontakcie z urządzeniem, a zatem nie powinny być używane.

Montaż w rack'u 19-calowy rack (48.3cm) standard EIA
 (wtyczne dotyczące montażu urządzenia w rack'u) Instalacja w kompatybilnej szafie rack w rozmiarze 1U
 Rack posiadający szyny lub półkę, która utrzyma urządzenie.

Instalacja w rack'u: Produkt będzie działał poprawnie, gdy odtwarzacz zamontowany zostanie pod kątem 10 stopni w płaszczyźnie pionowej. Jeśli kąt nachylenia urządzenia będzie zbyt duży, płyta może nie ładować się prawidłowo. (zobacz na obrazku.)

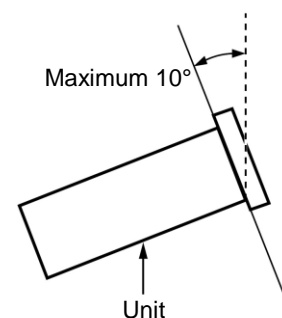

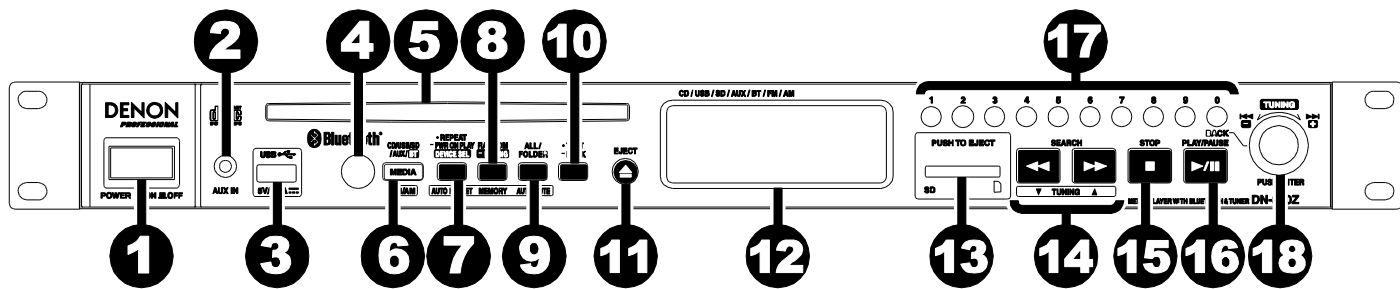

1. **Przycisk Power:** naciśnij aby włączyć lub wyłączyć urządzenie. Upewnij się, że przewód zasilania jest prawidłowo podłączony do gniazda **AC In** i gniazdka zasilania. Nie wyłączaj urządzenia podczas odtwarzania—może to uszkodzić nośnik, z którego trwa odtwarzanie.
2. **Aux In:** podłącz dodatkowe urządzenie do tego wejścia przewodem TRS 1/8" (6.35mm). Sprawdź [Operacje > Odtwarzanie audio z urządzenia zewnętrznego](#) w celu uzyskania szczegółowych informacji.
3. **Port USB:** podłącz urządzenie pamięci przenośnej USB do tego portu. Sprawdź [Operacje > Odtwarzanie plików audio](#) w celu uzyskania szczegółowych informacji.
4. **Czujnik pilota:** podczas używania pilota zdalnego sterowania kieruj go w kierunku tego czujnika. Sprawdź [Pilot zdalnego sterowania > Zakres pracy pilota zdalnego sterowania](#) w celu uzyskania szczegółowych informacji.
5. **Slot CD:** włóż płytę CD do tego slotu. Sprawdź [Operacje > Odtwarzanie płyt CD](#) lub [Odtwarzanie plików audio](#) w celu uzyskania szczegółowych informacji.
6. **Przycisk Media:** Naciśnij aby przejść do ekranu wyboru nośnika. Sprawdź [Operacje > Wybór trybu odtwarzania](#) w celu uzyskania szczegółowych informacji.
7. **Przycisk Repeat:** W trybie CD, USB lub SD naciśnij ten przycisk, aby przełączać między trybami powtarzania odtwarzania: **Powtarzanie jednego utworu**, **Powtarzanie wszystkich utworów** i **Powtarzanie wyłączone**. Sprawdź [Operacje > Odtwarzanie płyt CD](#) lub [Odtwarzanie plików audio](#) w celu uzyskania szczegółowych informacji.
Przycisk Auto Preset: W W trybie FM/AM, naciśnij ten przycisk, aby automatycznie wyszukiwać dostępne stacje radiowe i zapisać je. Sprawdź [Operacje > Używanie Radia](#) w celu uzyskania szczegółowych informacji.
Przycisk Device Search: W trybie Bluetooth, naciśnij aby wybrać urządzenie Bluetooth z listy dostępnych urządzeń, sparowanych już wcześniej z odtwarzaczem. Sprawdź [Operation > Playing Audio from a Bluetooth Device](#) w celu uzyskania szczegółowych informacji.
Przycisk Power-On Play: Naciśnij i przytrzymaj przycisk aby włączyć lub wyłączyć tryb Power-On Play. Sprawdź [Operacje > Dodatkowe funkcje > Power-On Play](#) w celu uzyskania szczegółowych informacji.
8. **Przycisk Random:** In W trybie CD, USB, lub SD, naciśnij ten przycisk aby przejść do odtwarzania losowego. Sprawdź [Operacje > Odtwarzanie płyt CD](#) or [Odtwarzanie plików audio](#) w celu uzyskania szczegółowych informacji.
Przycisk Memory: W trybie FM/AM, naciśnij przycisk, aby wejść w tryb zapisywania stacji radiowych. Następnie, naciśnij przycisk numeryczny (0–9), aby zapisać bieżącą stację radiową pod tym numerem. Naciśnij i przytrzymaj przycisk, aby skasować zapisaną pod danym numerem stację. Sprawdź [Operacje > Używanie Radia](#) w celu uzyskania szczegółowych informacji.
Przycisk Pairing: W trybie Bluetooth, naciśnij i przytrzymaj ten przycisk, aby sparować odtwarzacz ze znajdującym się w pobliżu urządzeniu Bluetooth. Sprawdź [Operacje > Odtwarzanie z urządzenia Bluetooth](#) w celu uzyskania szczegółowych informacji.
9. **Przycisk All/Folder:** W trybie CD, USB lub SD, naciśnij przycisk aby przełączyć pomiędzy trybami widoku Folder View i All View. Sprawdź [Operacje > Odtwarzanie plików audio](#) w celu uzyskania szczegółowych informacji.
Przycisk Auto Mute: W trybie FM/AM, naciśnij przycisk aby włączyć lub wyłączyć wyciszenie dźwięku. Sprawdź [Operacje > Używanie Radia](#) w celu uzyskania szczegółowych informacji.
10. **Przycisk Text:** trybie CD, USB lub SD, naciśnij aby zmienić typ informacji wyświetlanej na ekranie. Sprawdź [Operacje > Odtwarzanie plików audio](#) w celu uzyskania szczegółowych informacji.

Przycisk Lock: Naciśnij i przytrzymaj przycisk aby włączyć lub wyłączyć blokadę Panelu. Sprawdź [Operacje > Dodatkowe funkcje > Panel Lock](#) w celu uzyskania szczegółowych informacji.

11. **Przycisk Eject:** Naciśnij aby otworzyć szufladkę na płytę CD.
12. **Wyświetlacz:** Na ekranie wyświetlane są informacje o operacjach i działaniach wykonywanych w urządzeniu. Sprawdź [Wyświetlacz](#) w celu uzyskania szczegółowych informacji.
13. **Slot kart SD:** Włóż kartę SD/SDHC do tego slotu. Sprawdź [Operacje > Odtwarzanie plików audio](#) w celu uzyskania szczegółowych informacji.
14. **Przyciski Search:** W trybie CD, USB lub SD, naciśnij i przytrzymaj jeden z tych przycisków, aby włączyć szybkie przewijanie utworu w przód lub tył. Początkowo prędkość przewijania będzie 5 razy szybsza niż prędkość odtwarzania. Po przytrzymaniu przycisku dłużej niż sekundę, przewijanie przyspieszy do prędkości 30 razy szybszej niż prędkość odtwarzania.

W trybie Bluetooth przy urządzeniu kompatybilnym z AVRCP, naciśnij jeden z tych przycisków, aby włączyć szybkie przewijanie utworu w przód lub tył.

Przycisk Tuning: W trybie FM/AM, naciśnij jeden z tych przycisków aby zwiększyć lub zmniejszyć częstotliwość o jeden. Naciśnij i przytrzymaj przycisk przez dłużej niż sekundę, aby przeskoczyć do poprzedniej lub następnej stacji.

15. **Przycisk Stop:** Naciśnij, aby zatrzymać odtwarzacznie.
16. **Przycisk Play/Pause:** Naciśnij, aby rozpocząć lub zatrzymać odtwarzanie.
17. **Przyciski numeryczne (0–9):** W trybie CD, naciśnij jeden z tych przycisków, aby odtworzyć konkretny utwór. Jeśli numer utworu jest dwucyfrowy, naciśnij przyciski z odpowiednimi cyframi jeden po drugim (np. **1, a** następnie **2** dla utworu nr 12). Sprawdź [Operacje > Odtwarzanie płyt CD](#) w celu uzyskania szczegółowych informacji.
 W trybie FM/AM, naciśnij jeden z tych przycisków, aby wybrać konkretną zapisaną stację. Jeśli numer stacji jest dwucyfrowy, naciśnij przyciski z odpowiednimi cyframi jeden po drugim (np. **1, a** następnie **2** dla utworu nr 12). Sprawdź [Operacje > Używanie Radia](#) w celu uzyskania szczegółowych informacji.
Przycisk Back: W trybie CD, USB lub SD w widoku folderów, naciśnij ostatni przycisk numeryczny **0** (oznaczony **Back**) aby przeskoczyć o jeden poziom folderów. Sprawdź [Operacje > Odtwarzanie plików audio](#) w celu uzyskania szczegółowych informacji.





18. **Pokrętko Jog Dial:** Przekręć pokrętko, aby przeglądać opcje wyświetlane na ekranie (mp. rodzaje nośników, pliki/foldery w trybie CD, USB, lub SD it.). Naciśnij pokrętko, aby potwierdzić wybór.

W trybie Bluetooth przy urządzeniu kompatybilnym z AVRCP, przekręć pokrętko aby wybrać utwór.

Wyświetlacz

1. **Typ nośnika:** wyświetla się wybrany obecnie nośnik: **CD, USB, SD, AUX, BT, FM,** lub **AM.** Sprawdź [Operacje > Wybór trybu odtwarzania](#) w celu uzyskania szczegółowych informacji..

2. **Ikony operacyjne odtwarzania:** pokazują obecny status odtwarzania:

- | | | | |
|---|-------------|---|---------------------|
|  | odtwarzanie |  | przewijanie w tył |
|  | pauza |  | przewijanie w przód |
|  | zatrzymanie | | |

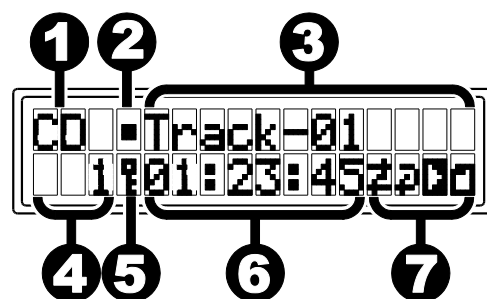

3. **Informacje:** pokazuje dodatkowe informacje o aktualnie używanym nośniku lub bieżącej stacji radiowej.
4. **Numer pliku/utworu:** pokazuje numer pliku lub utworu.
Numer Presetu: W trybie FM/AM, pokazuje numer zapisanej stacji radiowej. Sprawdź [Operacje > Używanie Radia](#) w celu uzyskania szczegółowych informacji.
5. **Panel Lock:** Gdy włączona jest funkcja blokady przycisków, wyświetla się symbol klucza. Sprawdź [Operacje > Dodatkowe funkcje > Panel Lock](#) w celu uzyskania szczegółowych informacji.
6. **Czas:** W trybie CD, USB lub SD, wyświetla się upływający czas lub czas pozostały do końca odtwarzania, w formacie **hh:mm:ss** (godziny, minuty, sekundy). Sprawdź [Operacje > Odtwarzanie płyt CD](#) lub [Odtwarzanie plików audio](#) w celu uzyskania szczegółowych informacji.

Częstotliwość: W trybie FM/AM, wyświetla się częstotliwość aktualnie odtwarzanej stacji radiowej. Sprawdź [Operacje > Używanie Radia](#) w celu uzyskania szczegółowych informacji.

7. **Ikony funkcyjne:** wyświetlają się symbole włączonych aktualnie funkcji:

-  Odtwarzanie losowe (zobacz [Operacje > Odtwarzanie płyt CD](#) lub [Odtwarzanie plików audio](#) w celu uzyskania szczegółowych informacji.)
-  Powtarzanie jednego utworu (zobacz [Operacje > Odtwarzanie płyt CD](#) lub [Odtwarzanie plików audio](#) w celu uzyskania szczegółowych informacji.)
-  Powtarzanie wszystkich utworów (zobacz [Operacje > Odtwarzanie płyt CD](#) lub [Odtwarzanie plików audio](#) w celu uzyskania szczegółowych informacji.)
-  Widok: wszystko (zobacz [Operacje > Odtwarzanie plików audio](#) w celu uzyskania szczegółowych informacji.)
-  Widok: foldery (zobacz [Operacje > Odtwarzanie plików audio](#) w celu uzyskania szczegółowych informacji.)
-  Automatyczne wyciszenie (zobacz [Operacje > Używanie Radia](#) w celu uzyskania szczegółowych informacji.)
-  Power-On Play (zobacz [Operacje > Dodatkowe funkcje > Power-On Play](#) w celu uzyskania szczegółowych informacji.)

Panel tylny

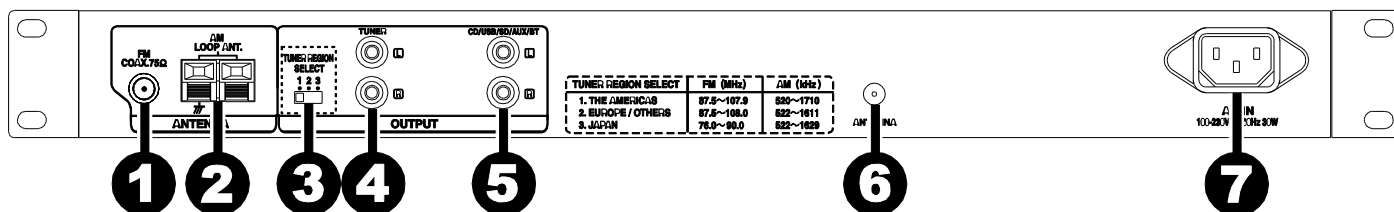

1. **Terminal do podłączenia anteny FM:** Podłącz dołączonej antenę FM do tego terminala.
2. **Terminal do podłączenia anteny AM:** Podłącz dołączonej antenę AM do tego terminala. Sprawdź [Konfiguracja / Diagram połączeń](#) w celu uzyskania szczegółowych informacji.
3. **Przełącznik Tuner Region:** Ustaw przełącznik w zależności od obszaru, w którym mieszkasz: **1** (Ameryka Północna lub Południowa), **2** (Europa i region Azji Pacyficznej), or **3** (Japonia).

Uwaga: Gdy odtwarzacz jest włączony, po zmianie tego ustawienia wyłącz i włącz ponownie urządzenie.

4. **Wyjścia Tuner (niesymetryczne):** Wyjścia te wysyłają sygnał FM/AM. Użyj przewodu RCA, aby podłączyć te wyjścia do głośników zewnętrznych, sound systemu, itp. Sprawdź [Konfiguracja / Diagram połączeń](#) w celu uzyskania szczegółowych informacji.
5. **Wyjścia CD/USB/SD/AUX/BT (niesymetryczne):** Te wyjścia te wysyłają sygnał audio z płyty CD, USB (przenośnej pamięci masowej), karty SD, urządzenia podłączonego do Aux In, oraz urządzenia połączonego przez Bluetooth. Użyj przewodu RCA, aby podłączyć te wyjścia do głośników zewnętrznych, sound systemu, itp. Sprawdź [Konfiguracja / Diagram połączeń](#) w celu uzyskania szczegółowych informacji.
6. **Terminal Anteny Bluetooth:** Podłącz dołączonej antenę Bluetooth do tego terminala. Antena odbiera i wysyła sygnał Bluetooth z i do urządzenia Bluetooth w zasięgu.
7. **AC In:** Użyj dołączonego przewodu zasilania, aby podłączyć to wejście do gniazda zasilania. Sprawdź [Konfiguracja / Diagram połączeń](#) w celu uzyskania szczegółowych informacji.

Pilot zdalnego sterowania

1. **CD/USB/SD/AUX/BT:** Naciśnij aby przełączać tryby odtwarzania na CD, USB, SD, Aux, lub Bluetooth. Sprawdź [Operacje > Wybór trybu odtwarzania](#) w celu uzyskania szczegółowych informacji.

2. **FM/AM:** Naciśnij aby przełączać między trybami FM i AM. Sprawdź [Operacje > Wybór trybu odtwarzania](#) w celu uzyskania szczegółowych informacji.

3. **Przycisk Time:** W trybie CD, USB, lub SD, naciśnij ten przycisk aby przełączyć tryb wyświetlania czasu na ekranie. Sprawdź [Operacje > Odtwarzanie płyt CD](#) lub [Odtwarzanie plików audio](#) w celu uzyskania szczegółowych informacji.

4. **Przycisk Eject:** Naciśnij aby otworzyć szufladkę na płytę CD.

5. **Przyciski Skip:** W trybie CD, USB lub SD, naciśnij jeden z tych przycisków aby przeskoczyć do poprzedniego lub następnego utworu. Sprawdź [Operacje > Odtwarzanie płyt CD](#) lub [Odtwarzanie plików audio](#) w celu uzyskania szczegółowych informacji.

W trybie FM/AM, naciśnij jeden z tych przycisków, aby wybrać poprzednią lub następną zapisaną stację radiową. Sprawdź [Operacje > Używanie radia](#) w celu uzyskania szczegółowych informacji.

W trybie Bluetooth z urządzeniem kompatybilnym z AVRCP, naciśnij jeden z tych przycisków, aby wybrać poprzedni lub następny utwór.

6. **Przycisk Play/Pause:** Naciśnij, aby rozpocząć lub zatrzymać odtwarzanie.

7. **Przycisk All/Folder:** W trybie CD, USB lub SD, naciśnij przycisk aby przełączyć pomiędzy trybami widoku Folder View i All View. Sprawdź [Operacje > Odtwarzanie plików audio](#) w celu uzyskania szczegółowych informacji.

19. **Przyciski Search:** W trybie CD, USB lub SD, naciśnij i przytrzymaj jeden z tych przycisków, aby włączyć szybkie przewijanie utworu w przód lub tył. Początkowo prędkość przewijania będzie 5 razy szybsza niż prędkość odtwarzania. Po przytrzymaniu przycisku dłużej niż sekundę, przewijanie przyspieszy do prędkości 30 razy szybszej niż prędkość odtwarzania.

W trybie Bluetooth przy urządzeniu kompatybilnym z AVRCP, naciśnij jeden z tych przycisków, aby włączyć szybkie przewijanie utworu w przód lub tył.

8. **Przyciski Tuning:** W trybie FM/AM, naciśnij jeden z tych przycisków aby zwiększyć lub zmniejszyć częstotliwość o jeden. Naciśnij i przytrzymaj przycisk przez dłużej niż sekundę, aby przeskoczyć do poprzedniej lub następnej stacji.

9. **Przycisk Stop:** Naciśnij, aby zatrzymać odtwarzacznie.

10. **Przycisk Auto Preset:** W trybie FM/AM, naciśnij ten przycisk, aby automatycznie wyszukiwać dostępne stacje radiowe i zapisać je. Sprawdź [Operacje > Używanie radia](#) w celu uzyskania szczegółowych informacji.

11. **Przyciski numeryczne (0–9):** W trybie CD, naciśnij jeden z tych przycisków, aby odtworzyć konkretny utwór. Jeśli numer utworu jest dwucyfrowy, naciśnij przyciski z odpowiednimi cyframi jeden po drugim (np. **1**, a następnie **2** dla utworu nr 12). Sprawdź [Operacje > Odtwarzanie płyt CD](#) w celu uzyskania szczegółowych informacji.

W trybie FM/AM, naciśnij jeden z tych przycisków, aby wybrać konkretną zapisaną stację. Jeśli numer stacji jest dwucyfrowy, naciśnij przyciski z odpowiednimi cyframi jeden po drugim (np. **1**, a następnie **2** dla utworu nr 12). Sprawdź [Operacje > Używanie Radia](#) w celu uzyskania szczegółowych informacji.

Strzałki: W trybie CD, USB, lub SD przyciski te służą do przeglądania folderów i plików. Sprawdź [Operacje > Odtwarzanie plików audio](#) w celu uzyskania szczegółowych informacji.

12. **Przycisk Memory:** W trybie FM/AM, naciśnij przycisk, aby wejść w tryb zapisywania stacji radiowych. Następnie, naciśnij przycisk numeryczny (**0–9**), aby zapisać bieżącą stację radiową pod tym numerem. Naciśnij i przytrzymaj przycisk, aby skasować zapisaną pod danym numerem stację. [Operacje > Używanie radia](#) w celu uzyskania szczegółowych informacji.

13. **Przycisk Auto Mute:** W trybie FM/AM, naciśnij przycisk aby włączyć lub wyłączyć wyciszenie dźwięku. Sprawdź [Operacje > Używanie radia](#) w celu uzyskania szczegółowych informacji.

14. **Przycisk Text:** W trybie CD, USB lub SD, naciśnij aby zmienić typ informacji wyświetlanej na ekranie. Sprawdź [Operacje > Odtwarzanie plików audio](#) w celu uzyskania szczegółowych informacji.

Przycisk Lock: Naciśnij i przytrzymaj przycisk aby włączyć lub wyłączyć blokadę Panelu. Sprawdź [Operacje > Dodatkowe funkcje > Panel Lock](#) w celu uzyskania szczegółowych informacji.

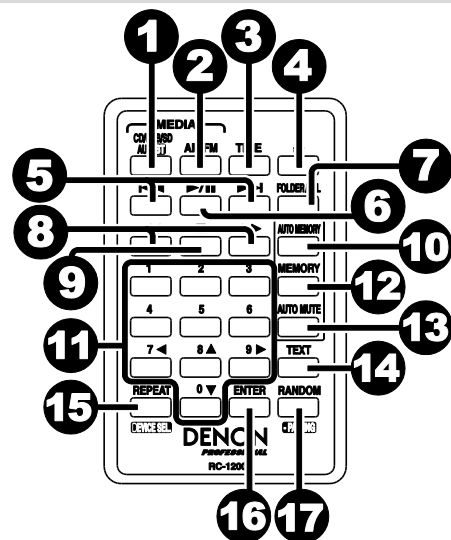

15. **Przycisk Repeat:** W trybie CD, USB lub SD, naciśnij przycisk, aby przełączać tryby powtarzania odtwarzania: **Powtarzanie jednego utworu**, **Powtarzanie wszystkich utworów** i **Powtarzanie wyłączone**. Sprawdź [Operacje > Odtwarzanie płyt CD](#) lub [Odtwarzanie plików audio](#) w celu uzyskania szczegółowych informacji.
- Przycisk Power-On Play:** Naciśnij i przytrzymaj przycisk aby włączyć lub wyłączyć tryb Power-On Play. Sprawdź [Operacje > Dodatkowe funkcje > Power-On Play](#) w celu uzyskania szczegółowych informacji.
16. **Enter:** Naciśnij przycisk, aby potwierdzić wybór.
17. **Przycisk Random:** W trybie CD, USB, lub SD, naciśnij ten przycisk aby przejść do odtwarzania losowego. Sprawdź [Operacje > Odtwarzanie płyt CD](#) lub [Odtwarzanie plików audio](#) w celu uzyskania szczegółowych informacji.
- Przycisk Pairing:** W trybie Bluetooth, naciśnij i przytrzymaj ten przycisk, aby sparować odtwarzacz ze znajdującym się w pobliżu urządzeniu Bluetooth. Sprawdź [Operacje > Odtwarzanie z urządzenia Bluetooth](#) w celu uzyskania szczegółowych informacji.

Instalowanie baterii

Ważne: Przed rozpoczęciem korzystania z pilota zdalnego sterowania należy włożyć baterię litową do pilota. Przed użyciem, należy również wyciągnąć izolację. (zobacz na obrazku).

Wymiana baterii (zobacz na obrazku):

1. Wsuń uchwyt na baterie z pilota zdalnego sterowania naciskając na otwór w uchwycie.
2. Wyciągnij starą baterię litową z uchwytu i włóż nową. Umieść baterię stroną + do góry.
3. Wsuń uchwyt na baterie z powrotem do pilota.

Ważne: Niewłaściwe użycie baterii litowej może spowodować nagromadzenie

ciepła, zapłon lub jej pęknięcie. podczas korzystania lub wymiany baterii należy mieć na uwadze następujące punkt.

- Dołączone baterie są wyłącznie do sprawdzenia działania urządzenia).

- Używaj baterii litowej CR2025.

- Nigdy nie próbuj ładować baterii.

- Podczas wkładania baterii upewnij się, że umieszczasz właściwą

- stroną, zgodnie z oznaczeniami w komorze (+ i -).

- Nie przechowuj baterii w miejscach nasłonecznionych lub w miejscach o bardzo wysokich temperaturach, np. w pobliżu grzejnika.

- Trzymaj baterie w miejscach niedostępnych dla dzieci i niemowląt.

Jeśli bateria zostanie połamana, należy niezwłocznie skonsultować się z lekarzem

- Jeśli nastąpi wyciek płynu z baterii, starannie wytrzyj komorę wewnątrz oraz umieść nowe baterie. Należy robić to ostrożnie, ponieważ płyn ciekący z baterii może poparzyć skórę. Jeśli dojdzie do kontaktu płynu ze skórą, natychmiast umieść daną część ciała pod bieżącą wodą i skonsultuj się z lekarzem.

- Należy pozbyć się niepotrzebnych baterii. Przed wyrzuceniem należy owinać je taśmą i zaizolować, w przeciwnym wypadku baterie mogą zacząć oddawać ciepło, ulec pęknięciu lub zapłonowi.

- Zużyte baterie należy wyrzucić zgodnie z lokalnymi regulacjami dotyczącymi utylizacji baterii.

Zakres pracy pilota zdalnego sterowania

Podczas obsługi urządzenia, skieruj pilota na czujnik zdalnego sterowania.

Uwaga: Zestaw może funkcjonować nieprawidłowo lub pilot może nie działać, jeżeli czujnik zdalnego sterowania jest wystawiony na bezpośrednie działanie promieni słonecznych, silnego światła sztucznego typu fluorescencyjnego lub światła podczerwonego.

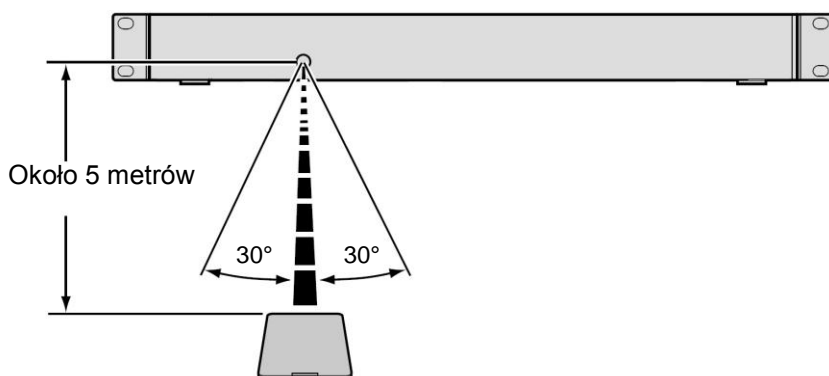
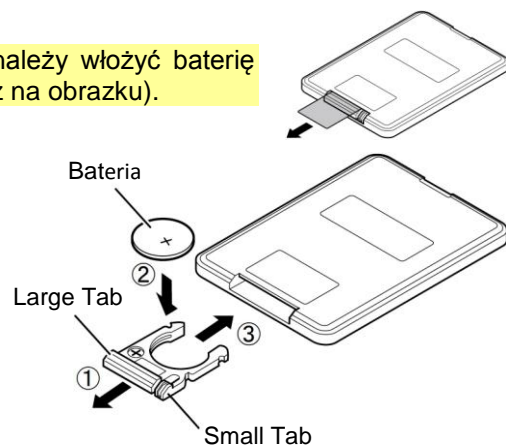

Konfiguracja / Diagram połączeń

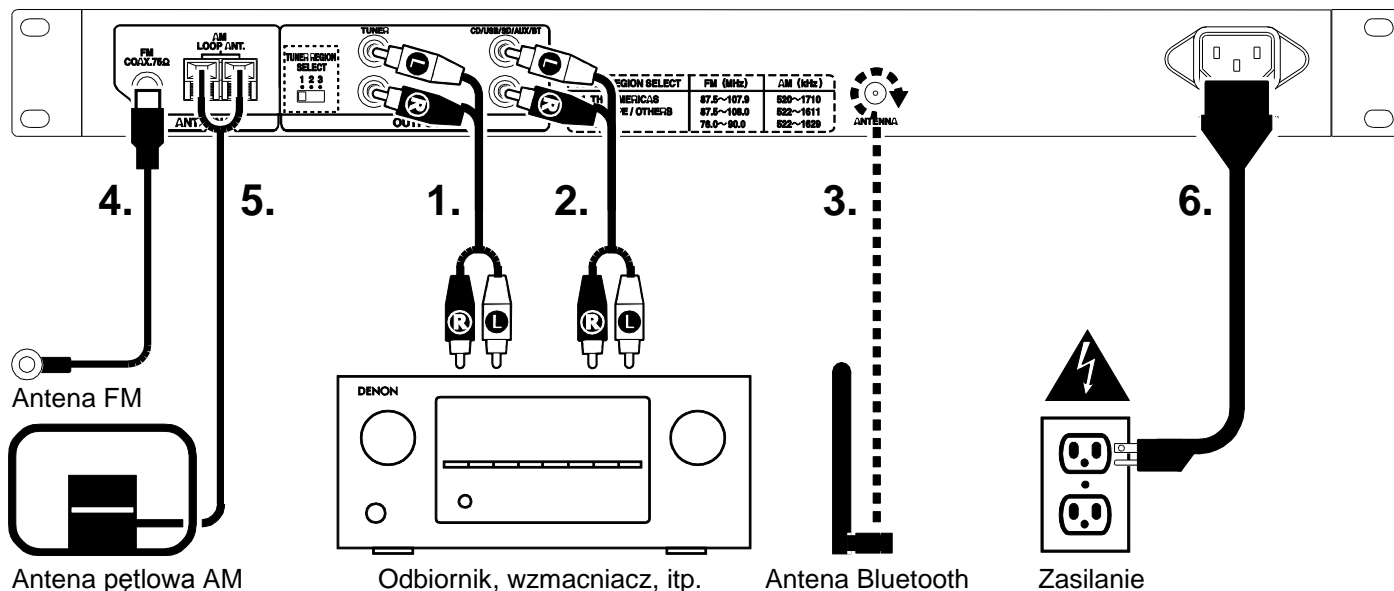

Ważne: Proszę zwrócić uwagę na prawidłowe i bezpieczne podłączenie przewodów.

- Użyj przewodu stereo RCA, aby podłączyć wyjścia **Tuner** (niesymetryczne) do wejść analogowych odbiornika zewnętrznego, wzmacniacza itp. Upewnij się, że przełącznik **Tuner Region** ustawiony jest we właściwej pozycji: **1** (Ameryka Północna i Południowa), **2** (Europa i Azja) lub **3** (Japonia).

Uwaga: Jeśli odtwarzacz jest włączony podczas zmiany tego ustawienia, wyłącz i włącz go ponownie.

- Użyj przewodu stereo RCA, aby podłączyć wyjście **CD/USB/SD/AUX/BT** (niesymetryczne) do wejścia analogowego odbiornika zewnętrznego, wzmacniacza itp.
- Podłącz dołączoną w zestawie antenę Bluetooth do terminala **Bluetooth**.
- Podłącz dołączoną w zestawie antenę pętlową FM do terminala **FM**.
- Podłącz dołączoną w zestawie antenę pętlową AM do terminala **AM**. Upewnij się, że gniazda przewodów anteny pętlowej AM nie dotykają metalowych części panelu. (Nawet przy użyciu zewnętrznej anteny AM proszę nie odłączać anteny pętlowej.)

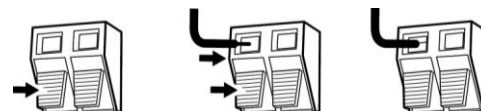

Jeśli antena AM ma zostać powieszona na ścianie, proszę użyć gwoźdźca lub pinezki (bez montażu).

Ustawianie anteny pętlowej AM na płaskiej powierzchni (z montażem):

- Przełóż stojak przez dolną część anteny pętlowej od tyłu i nachyl do przodu.
 - Włóż wystającą część do kwadratowego otworu w stojaku.
- Po podłączeniu użyj dołączonego przewodu zasilania, aby podłączyć urządzenie do gniazdka elektrycznego.

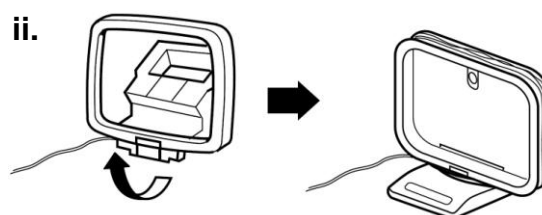
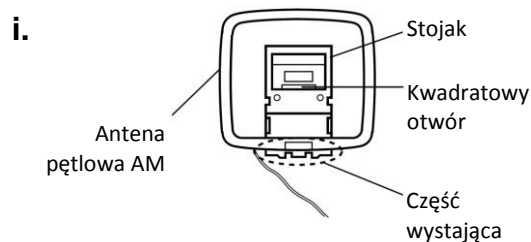

Operacje

Wybór trybu odtwarzania

Aby wybrać nośnik, z którego chcemy rozpocząć odtwarzanie:

1. Jeśli włączona jest pauza lub odtwarzanie jest zatrzymane, naciśnij przycisk **Media**.
2. Aby wybrać pożądany nośnik, przekręć pokrętko **Jog Dial** lub naciśnij przycisk **Media** na panelu urządzenia. Jeśli używasz pilota zdalnego sterowania naciśnij **CD/USB/SD/Aux** lub **FM/AM**.
 - **CD** lub **CDR**: audio CD (**CD**) lub CD z plikami audio (**CDR**) (sprawdź [Odtwarzanie płyt CD](#) i [Odtwarzanie plików audio](#))
 - **USB**: nośnik USB (urządzenie pamięci masowej) (sprawdź [Odtwarzanie plików audio](#))
 - **SD**: karta SD lub SDHC (sprawdź [Odtwarzanie plików audio](#))
 - **AUX**: urządzenie podłączone do **Aux In** (sprawdź [Odtwarzanie audio z urządzenia zewnętrznego](#))
 - **BT**: urządzenie Bluetooth (sprawdź [Odtwarzanie z urządzenia Bluetooth](#))
 - **FM**: odtwarzanie radia FM (sprawdź [Używanie Radia](#))
 - **AM**: odtwarzanie radia AM (sprawdź [Używanie radia](#))
3. Aby potwierdzić wybór, naciśnij pokrętko **Jog Dial** na panelu urządzenia lub naciśnij **Enter** na pilocie zdalnego sterowania.

Ważne: Odtwarzacz DN-300Z będzie pamiętał to ustawienie nawet po wyłączeniu zasilania. Wyjątkiem jest pamięć przenośna **USB** lub karta **SD**: po wyłączeniu urządzenia i wyjęciu urządzenia USB lub karty SD, urządzenie automatycznie wybierze tryb **CD** przy kolejnym włączeniu zasilania.

Odtwarzanie płyt CD

Aby odtworzyć płytę CD:

1. Jeśli urządzenie jest wyłączone, naciśnij przycisk **Power** aby je włączyć.

Ważne: Nie wkładaj płyty CD gdy urządzenie jest wyłączone. może to uszkodzić urządzenie.

2. Włóż płytę CD do slotu na płyty **CD**. (Trzymaj krawędź płyty bez dotykania nagranej powierzchni. Uważaj, aby nie przytrzasnąć palców podczas gdy płyta jest wciągana do urządzenia.)

Ważne: Urządzenie może odtwarzać tylko sfinalizowane płyty. (Finalizacja to proces, dzięki któremu nagrane płyty CD-R stają się możliwe do odtwarzania w kompatybilnych odtwarzaczach.)

3. Wybierz **CD** jako rodzaj nośnika (opisane w [Wybór trybu odtwarzania](#)).
4. Aby rozpocząć odtwarzanie, naciśnij przycisk **Play** na panelu urządzenia lub pilocie sterowania.

W trybie CD, możesz wykonywać następujące działania:

- **Aby rozpocząć odtwarzanie lub włączyć pauzę**, naciśnij przycisk **Play/Pause** na panelu urządzenia lub pilocie zdalnego sterowania.
- **Aby zatrzymać odtwarzanie**, naciśnij przycisk **Stop Button** na panelu urządzenia lub pilocie zdalnego sterowania.
- **Aby włączyć szybkie przewijanie w przód lub w tył**, naciśnij i przytrzymaj jeden z przycisków **Search** na panelu urządzenia lub pilocie zdalnego sterowania. Początkowo prędkość przewijania będzie 5 razy szybsza niż prędkość odtwarzania. Po przytrzymaniu przycisku dłużej niż sekundę, przewijanie przyspieszy do prędkości 30 razy szybszej niż prędkość odtwarzania. Po puszczeniu przycisku, kontynuuje się odtwarzanie utworu.
- **Aby wrócić do początku odtwarzanego utworu**, przekręć pokrętko **Jog Dial** przeciwnie do ruchu wskazówek zegara lub naciśnij przycisk **Skip** jednokrotnie na pilocie zdalnego sterowania..
- **Aby przeskoczyć do poprzedniego lub następnego utworu**, naciśnij jeden z przycisków **Skip** na pilocie zdalnego sterowania.

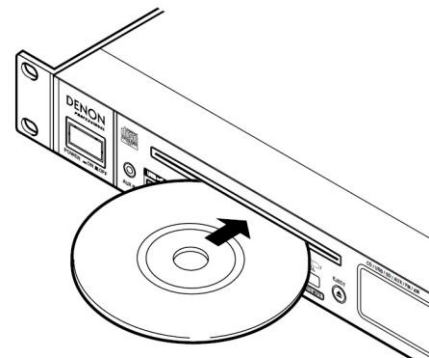

- **Aby wybrać konkretny utwór:**

1. Naciśnij jeden z tych przycisków, aby odtworzyć konkretny utwór. Jeśli numer utworu jest dwucyfrowy, naciśnij przyciski z odpowiednimi cyframi jeden po drugim (np. **1, a** następnie **2** dla utworu nr 12).
2. Naciśnij pokrętkę **Jog Dial** na panelu urządzenia lub przycisk **Enter** na pilocie zdalnego sterowania. (Nowy utwór załaduje się automatycznie, jeśli nie zostanie to wykonane w ciągu 1 sekundy)

- **Aby wybrać tryb powtarzania odtwarzania**, naciśnij przycisk **Repeat**. Tryby: **Repeat One** (ten sam utwór będzie powtarzać się w nieskończoność), **Repeat All** (cała lista utworów będzie się powtarzać), oraz **Repeat Off** (powtarzanie odtwarzania wyłączone).

- **Aby włączyć lub wyłączyć odtwarzanie losowe**, naciśnij przycisk **Random**. Utwory będą odtwarzane w losowej kolejności. Można użyć tej funkcji dla **256** utworów.

- **Aby zmienić tryb wyświetlania czasu**, naciśnij przycisk **Time** na pilocie zdalnego sterowania. Tryby: **Elapsed** (upływający czas odtwarzanego utworu), **Remain** (czas pozostały do końca odtwarzanego utworu), and **T.Remain** (czas pozostały do końca wszystkich pozostałych utworów).

- **Aby wyjąć płytę CD**, naciśnij przycisk **Eject**. Komunikat **Ejecting** pojawi się na ekranie. Komunikat **No Disc** wyświetla się gdy w slotcie na płyty nie ma żadnej płyty CD.

Więcej informacji na temat odtwarzania plików audio z płyt CD znajduje się w [Operacje > Odtwarzanie plików audio](#).

Ważne: Proszę przeczytać [Uwagi na temat obchodzenia się z nośnikami > Płyty CD](#), aby dowiedzieć się o rodzajach płyt CD obsługiwanych przez DN-300Z i innych informacji na temat płyt CD.

Odtwarzanie plików audio

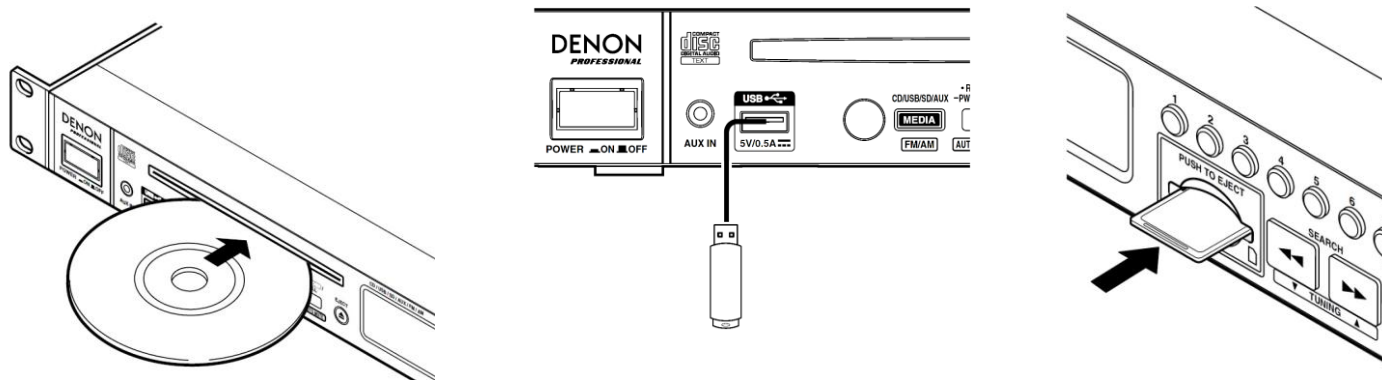

Aby odtwarzać pliki audio z CD, USB lub karty SD:

1. Jeśli urządzenie jest wyłączone, naciśnij przycisk **Power** aby je włączyć.

Ważne: Nie wkładaj płyty CD gdy urządzenie jest wyłączone. może to uszkodzić urządzenie.

2. Wykonaj jedną z poniższych czynności:

- Włóż płytę CD do slotu na płyty **CD**. (Trzymaj krawędź płyty bez dotykania nagranej powierzchni. Uważaj, aby nie przytrzasnąć palców podczas gdy płyta jest wciągana do urządzenia.)

Ważne: Urządzenie może odtwarzać tylko sfinalizowane płyty. (Finalizacja to proces, dzięki któremu nagrane płyty CD-R stają się możliwe do odtwarzania w kompatybilnych odtwarzaczach.)

- Podłącz USB (nośnik pamięci masowej) do portu **USB**.
- Włóż kartę SD do **slotu na karty SD**.

Uwaga: Możliwe jest odtwarzanie plików **MP3** z CD-R lub CD-ROM, or lub odtwarzanie plików **AAC, MP3** oraz **WAV** z USB lub karty SD.

3. Wybierz pożądany rodzaj nośnika: **CD, USB**, lub **SD** (opisane w [Wybór trybu odtwarzania](#)).

4. Naciśnij przycisk **All/Folder** aby zmienić tryb widoku (jeśli jest taka potrzeba).

5. Wybierz plik audio:

- Przy wybraniu trybu widoku: Foldery, odtwarzane będą wszystkie pliki audio w wybranym folderze.

- **Aby poruszać się po liście plików audio i folderów**, przekręć pokrętkę **Jog Dial** lub użyj **Strzałek w górę i w dół** na pilocie zdalnego sterowania.



- Aby wejść do folderu, naciśnij pokrętko **Jog Dial** na panelu urządzenia, **Strzałkę w prawo** lub przycisk **Enter** na pilocie zdalnego sterowania.
 - Aby wyjść z folderu, naciśnij przycisk **0 (Back)** na panelu urządzenia lub **Strzałkę w lewo** na pilocie zdalnego sterowania.
 - Przy wybraniu trybu widoku: Wszystko, odtwarzane będą wszystkie pliki audio z płyty CD, urządzenia USB lub karty SD. Pliki pojawią się na ekranie, tak jakby wszystkie znajdowały się w katalogu głównym.
 - Aby poruszać się po liście plików audio, przekręć pokrętko **Jog Dial** lub użyj **Strzałek w górę i w dół** na pilocie zdalnego sterowania.
6. Aby załadować pożądany plik audio, naciśnij pokrętko **Jog Dial** na panelu urządzenia lub przycisk **Enter** na pilocie zdalnego sterowania.
7. Aby rozpocząć odtwarzanie, naciśnij przycisk **Play** na panelu urządzenia lub pilocie sterowania. Można również nacisnąć pokrętko **Jog Dial** na panelu urządzenia lub przycisk **Enter** na pilocie zdalnego sterowania.

W trybie CD, USB lub SD, możliwe jest wykonywanie następujących operacji:

- **Aby rozpocząć odtwarzanie lub włączyć pauzę**, naciśnij przycisk **Play/Pause** na panelu urządzenia lub pilocie zdalnego sterowania.
- **Aby zatrzymać odtwarzanie**, naciśnij przycisk **Stop Button** na panelu urządzenia lub pilocie zdalnego sterowania.
- **Aby włączyć szybkie przewijanie w przód lub w tył**, naciśnij i przytrzymaj jeden z przycisków **Search** na panelu urządzenia lub pilocie zdalnego sterowania. Początkowo prędkość przewijania będzie 5 razy szybsza niż prędkość odtwarzania. Po przytrzymaniu przycisku dłużej niż sekundę, przewijanie przyspieszy do prędkości 30 razy szybszej niż prędkość odtwarzania. Po puszczeniu przycisku, kontynuuje się odtwarzanie utworu.
- **Aby wrócić do początku odtwarzanego utworu**, przekręć pokrętko **Jog Dial** przeciwnie do ruchu wskazówek zegara lub naciśnij przycisk **Skip** jednokrotnie na pilocie zdalnego sterowania..
- **Aby przeskoczyć do poprzedniego lub następnego utworu**, naciśnij jeden z przycisków **Skip** na pilocie zdalnego sterowania.
- **Aby wybrać tryb widoku**, naciśnij przycisk **All/Folder**.
- **Aby wybrać inny folder lub plik audio**, wykonaj kroki opisane w punkcie 5 powyżej.
- **Aby wyświetlić informacje na ekranie**, naciśnij przycisk **Text**. Wyświetlać się będą: nazwa pliku, tytuł, artysta, nazwa albumu, nazwa folderu.
- **Aby wybrać tryb powtarzania odtwarzania**, naciśnij przycisk **Repeat**. Tryby: **Repeat One** (ten sam utwór będzie powtarzać się w nieskończoność), **Repeat All** (cała lista utworów będzie się powtarzać), oraz **Repeat Off** (powtarzanie odtwarzania wyłączone).
- **Aby włączyć lub wyłączyć odtwarzanie losowe**, naciśnij przycisk **Random**. Utwory będą odtwarzane w losowej kolejności. Można użyć tej funkcji dla **256** utworów.
- **Aby zmienić tryb wyświetlania czasu**, naciśnij przycisk **Time** na pilocie zdalnego sterowania. Tryby: **Elapsed** (upływający czas odtwarzanego utworu), **Remain** (czas pozostały do końca odtwarzanego utworu), and **T.Remain** (czas pozostały do końca wszystkich pozostałych utworów).
- **Aby wyjąć płytę CD**, naciśnij przycisk **Eject**. Komunikat **Ejecting** pojawi się na ekranie. Komunikat **No Disc** wyświetla się gdy w slotcie na płyty nie ma żadnej płyty CD.
- **Aby wyjąć urządzenie pamięci przenośnej USB**, delikatnie wyciągnij je z portu **USB** po wcześniejszym zatrzymaniu odtwarzania. (Usunięcie USB podczas odtwarzania może uszkodzić nośnik.)
- Aby wyjąć kartę **SD**, delikatnie naciśnij kartę znajdującą się w slotcie po wcześniejszym zatrzymaniu odtwarzania. Po naciśnięciu karta wysunie się i można będzie ją łatwo wyjąć. (Usunięcie karty SD podczas odtwarzania może uszkodzić nośnik.)

Ważne:

Aby dowiedzieć się więcej o rodzajach płyt CD, urządzeniach pamięci masowej USB i kartach SD obsługiwanych przez DN-300Z, proszę odwiedzić [Uwagi na temat obchodzenia się z nośnikami](#).

Włożenie płyty CD spowoduje automatyczne przełączenie urządzenia tryb CD.

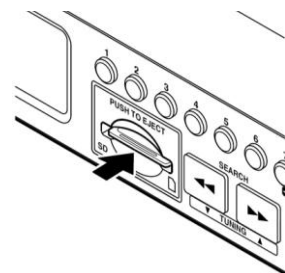

Odtwarzanie z urządzenia Bluetooth

Możliwe jest odtwarzanie plików muzycznych z urządzeń posiadających łączność Bluetooth (np. smartfony, tablety komputery, itp.).

- **Przy pierwszym użyciu urządzenia Bluetooth z odtwarzaczem DN-300Z**, proszę przeczytać dział [Parowanie z urządzeniem Bluetooth](#). Znajdują się tam informacje na temat parowania urządzeń Bluetooth z odtwarzaczem DN-300Z (urządzenie zostanie zapisane w pamięci odtwarzacza). Zaraz po sparowaniu DN-300Z automatycznie połączy się z urządzeniem Bluetooth. Po połączeniu można odtwarzać pliki audio ze sparowanego urządzenia.
- **Jeśli urządzenie Bluetooth zostało już wcześniej sparowane z odtwarzaczem DN-300Z**, proszę przeczytać dział [Łączenie i odtwarzanie z urządzenia Bluetooth](#).

Parowanie z urządzeniem Bluetooth

Aby sparować urządzenie Bluetooth z odtwarzaczem (pierwszy raz):

1. Jeśli urządzenie jest wyłączone, naciśnij przycisk **Power** aby je włączyć.
2. Upewnij się, że urządzenie posiada łączność Bluetooth i jest w zasięgu odtwarzacza.
3. Wybierz tryb odtwarzania **BT** (opisany w [Wybór trybu odtwarzania](#)).
4. Naciśnij i przytrzymaj przycisk **Pairing** na panelu urządzenia przez sekundę. Komunikat **Pairing...** wyświetli się na ekranie.
5. Wejdź do menu ustawień łączności Bluetooth w urządzeniu Bluetooth i wybierz **DN-300Z**. Komunikat **Pairing OK** pojawi się na wyświetlaczu, a urządzenie automatycznie połączy się z odtwarzaczem. Starsze urządzenia Bluetooth mogą wymagać wprowadzenia kodu PIN. W takim przypadku proszę wpisać **0000** jako PIN.)

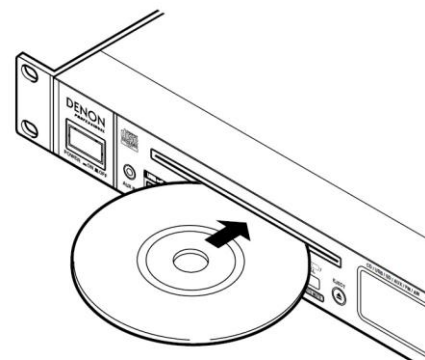

Uwaga: Odtwarzacz "zapamięta" do 8 urządzeń Bluetooth. Przy połączeniu każdego kolejnego urządzenia Bluetooth, jedno z 8 wcześniej zapisanych urządzeń będzie kasowane z pamięci urządzenia, aby zwolnić miejsce nowemu.

Aby usunąć wszystkie sparowane urządzenia Bluetooth z pamięci odtwarzacza:

1. Gdy urządzenie jest wyłączone, naciśnij i przytrzymaj przycisk **Device Select** na panelu urządzenia, a następnie naciśnij przycisk **Power**, aby włączyć urządzenia. Komunikat **All Clear?** pojawi się na wyświetlaczu.
2. Aby kontynuować, naciśnij pokrętkę **Jog Dial** na panelu odtwarzacza lub naciśnij przycisk **Enter** na pilocie zdalnego sterowania.

Aby skasować operację, naciśnij przycisk **Device Select** na panelu urządzenia lub pilocie zdalnego sterowania.

Łączenie i odtwarzanie z urządzenia Bluetooth

Aby połączyć urządzenie Bluetooth z odtwarzaczem (po wcześniejszym sparowaniu):

1. Jeśli urządzenie jest wyłączone, naciśnij przycisk **Power** aby je włączyć.
2. Upewnij się, że urządzenie posiada łączność Bluetooth i jest w zasięgu odtwarzacza.
3. Wybierz tryb odtwarzania **BT** (opisany w [Wybór trybu odtwarzania](#)). Komunikat **Searching...** pojawi się na wyświetlaczu, a odtwarzacz automatycznie połączy się z urządzeniem Bluetooth.

Aby połączyć z innym urządzeniem Bluetooth:

- i. Naciśnij przycisk **Device Select** na panelu odtwarzacza. Komunikat **SelectDevice** wyświetli się na ekranie.
- ii. Przeglądaj listę sparowanych urządzeń Bluetooth, przekręć pokrętkę **Jog Dial** na panelu odtwarzacza lub użyj **Strzałek w górę i w dół** na pilocie zdalnego sterowania.
- iii. Aby wybrać pożądane urządzenie Bluetooth, naciśnij pokrętkę **Jog Dial** na panelu urządzenia lub przycisk **Enter Button** na pilocie zdalnego sterowania. Urządzenie Bluetooth automatycznie połączy się z odtwarzaczem.

4. Aby rozpocząć odtwarzanie, naciśnij przycisk **Play** w odtwarzaczu audio urządzenia Bluetooth.

Ważne: Włożenie płyty CD spowoduje automatyczne przełączenie urządzenia tryb CD

Odtwarzanie audio z urządzenia zewnętrznego

Aby odtwarzać pliki muzyczne z urządzenia zewnętrznego (e.g., smartfon, komputer, przenośny odtwarzacz muzyczny, itp.) podłączonego do Aux In:

1. Jeśli urządzenie jest wyłączone, naciśnij przycisk **Power** aby je włączyć.
2. Podłącz wyjście stereo/headphone (3.5 mm) zewnętrznego urządzenia do wejścia **Aux In**.
3. Wybierz **AUX** jako tryb odtwarzania (opisano w [Wybór trybu odtwarzania](#)). Po podłączeniu urządzenia zewnętrznego na ekranie wyświetli się komunikat **AUX Connected**. Jeśli urządzenie nie zostanie podłączone na ekranie wyświetli się **AUX Disconnect**.
4. Aby rozpocząć odtwarzanie, naciśnij przycisk **Play** w urządzeniu zewnętrznym.

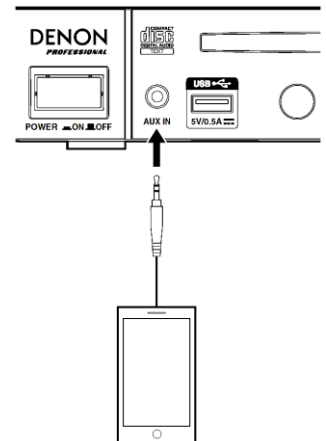

Ważne:

Wszystkie przyciski oprócz **Power** i **Media** będą zablokowane.

Gdy na ekranie wyświetla się komunikat **AUX Disconnect**, włożenie płyty CD spowoduje automatyczne przełączenie urządzenia na tryb CD.

Używanie Radia

Aby używać radia:

1. Jeśli urządzenie jest wyłączone, naciśnij przycisk **Power** aby je włączyć.
2. Wybierz **FM** lub **AM** jako tryb odtwarzania (opisano w [Wybór trybu odtwarzania](#)). Odtwarzanie rozpocznie się automatycznie.

Ważne: Upewnij się, że anteny FM i AM zostały prawidłowo podłączone. Ustaw przełącznik **Tuner Region** na prawidłową pozycję, jak opisano w dziale [Konfiguracja / Diagram połączeń](#).

3. Aby wybrać stację radiową, użyj przycisków **Tuning Buttons** na panelu urządzenia lub pilocie zdalnego sterowania. Aby przełączyć na poprzednią lub kolejną stację o czystym odbiorze, naciśnij i przytrzymaj przycisk przez dłużej niż sekundę.

Operacje w trybie FM/AM:

- **Aby włączyć lub wyłączyć funkcję wyciszenia Auto Mute**, naciśnij przycisk **Auto Mute** na panelu urządzenia lub pilocie sterowania. Gdy funkcja jest włączona, stacja radiowa zostanie wyciszona jeśli jej odbiór jest słaby, a komunikat **Low Signal** pojawi się na ekranie.
- **Aby wybrać numer presetu**, przekręć pokrętkę **Jog Dial** na panelu urządzenia lub naciśnij jeden z przycisków **Skip** na pilocie zdalnego sterowania.

LUB naciśnij jeden z przycisków numerycznych (**0–9**) na panelu urządzenia lub pilocie zdalnego sterowania, aby wybrać pożądaną numer presetu.. jeśli numer presetu jest dwucyfrowy naciśnij przyciski numeryczne jeden po drugim (mp. **1**, a następnie **2** dla presetu 12) w ciągu sekundy.

- **Aby zapisać stację radiową:**

1. Wybierz pożądaną stację.
2. Naciśnij przycisk **Memory** na panelu urządzenia lub pilocie zdalnego sterowania.
3. Użyj jednego z przycisków numerycznych (**0–9**) na panelu urządzenia lub pilocie sterowania, aby wybrać numer pod którym zapisana zostanie stacja radiowa.
4. Naciśnij pokrętkę **Jog Dial** na panelu urządzenia lub **Enter** na pilocie sterowania. Po udanym zapisaniu stacji na ekranie wyświetli się komunikat **Stored**. (W ten sam sposób można zmienić zapisaną pod danym numerem stację na inną)

- **Aby automatycznie wyszukiwać i zapisywać kilka stacji:**

1. Wybierz stację radiową o czystym odbiorze.
2. Naciśnij przycisk **Auto Preset**.
3. Przekręć pokrętkę **Jog Dial** na panelu odtwarzacza lub użyj przycisków **Skip** na pilocie zdalnego sterowania i wybierz **OK** aby kontynuować lub **Cancel** aby anulować operację.
4. Naciśnij pokrętkę **Jog Dial** na panelu urządzenia lub **Enter** na pilocie sterowania. Urządzenie rozpocznie automatyczne wyszukiwanie stacji o czystym odbiorze i zapisze je. Po zakończeniu tego procesu, na ekranie wyświetli się komunikat **Stored**. Jeżeli zapisywanie stacji nie uda się na ekranie wyświetli się komunikat **Not Stored**.

- **Aby usunąć zapisaną stację radiową:**

1. Wybierz pożądany numer presetu.
2. Naciśnij i przytrzymaj przycisk **Memory** na panelu urządzenia lub pilocie sterowania. Wyświetli się komunikat **DelOneMemory**.
3. Przekręć pokrętkę **Jog Dial** na panelu odtwarzacza lub użyj przycisków **Skip** na pilocie zdalnego sterowania i wybierz **OK** aby kontynuować lub **Cancel** aby anulować operację.
4. Naciśnij pokrętkę **Jog Dial** na panelu urządzenia lub **Enter** na pilocie sterowania. Jeśli stacja zostanie skasowana na ekranie wyświetli się **CH## Deleted**.

- **Aby usunąć wszystkie zapisane stacje radiowe:**

1. Naciśnij i przytrzymaj przycisk **Auto preset** na panelu urządzenia lub pilocie sterowania. Wyświetli się komunikat **DelAllMemory**.
2. Przekręć pokrętkę **Jog Dial** na panelu odtwarzacza lub użyj przycisków **Skip** na pilocie zdalnego sterowania i wybierz **OK** aby kontynuować lub **Cancel** aby anulować operację.
3. Naciśnij pokrętkę **Jog Dial** na panelu urządzenia lub **Enter** na pilocie sterowania. Jeśli stacje zostaną skasowane na ekranie wyświetli się **All Deleted**.

Ważne:

Włożenie płyty CD spowoduje automatyczne przełączenie urządzenia tryb CD.

W pamięci można przechowywać do stacji **20 FM** i stacji **20 AM**.

Jeśli osiągnięty zostanie limit 20 zapisanych stacji podczas procesu automatycznego wyszukiwania i zapisywania stacji Auto Preset, proces zostanie przerwany.



Gdy nie można otrzymać dobrego sygnału radiowego, należy zainstalować antenę zewnętrzną. Aby uzyskać szczegółowe informacje proszę zapytać w sklepie, w którym zakupiono urządzenie.

Dodatkowe funkcje

Panel Lock

Użyj funkcji Panel Lock, aby zapobiec przypadkowemu działaniu w odtwarzaczu. Gdy funkcja ta jest włączona wszystkie przyciski oprócz przycisku zasilania **Power Button** oraz przycisku **Text/Lock** są zablokowane. (Pilot zdalnego sterowania działa normalnie.)

Aby włączyć lub wyłączyć Panel Lock, naciśnij i przytrzymaj przycisk **Text/Lock** na panelu urządzenia lub na pilocie zdalnego sterowania.



- Gdy funkcja jest włączona komunikat **P-Lock On** i symbol klucza  wyświetla się na **ekranie**.
- Gdy funkcja jest wyłączona komunikat **P-Lock Off** wyświetla się na **ekranie**, a symbol klucza  zniknie.

Power-On Play

Użyj funkcji Power-On Play, aby ustawić automatyczny start odtwarzania z ostatnio odtwarzanego przed wyłączeniem urządzenia nośnikaf. Odtwarzanie rozpocznie się od pierwszego utworu lub pliku audio na nośniku.

Ważne: Power-On Play nie działa jeśli ostatnie odtwarzanie odbywało się przez Aux lub Bluetooth (BT).

Aby włączyć lub wyłączyć Power-On Play, naciśnij i przytrzymaj przycisk **Pwr On** na panelu urządzenia lub na pilocie zdalnego sterowania.

- Gdy funkcja jest włączona komunikat **P-OnPlay On** i symbol  wyświetla się na **ekranie**.
- Gdy funkcja jest wyłączona komunikat **P-OnPlay Off** wyświetla się na **ekranie**, a symbol  zniknie.

Uwagi na temat obchodzenia się z nośnikami

Płyty CD

Podczas odtwarzania płyt CD zwróć uwagę:

- DN-300Z może odtwarzać płyty **CD** i **CD-R**. Oba rodzaje płyt zazwyczaj oznaczone logiem **Compact Disc Digital Audio** (zobacz na obrazku).
- Nie stosuj płyt o nieregularnych kształtach, gdyż mogą one zniszczyć odtwarzacz.
- DN-300Z może odtwarzać tylko sfinalizowane płyty. (Finalizacja to proces, dzięki któremu nagrane płyty CD-R stają się możliwe do odtwarzania w kompatybilnych odtwarzaczach.)
- W zależności od używanego oprogramowania do nagrywania płyt CD, niektóre płyty mogą nie odtwarzać się prawidłowo.



Podczas odtwarzania płyt CD zwróć uwagę:

- Format oprogramowania nagrywającego musi być **ISO9660 Level 1**.
- Możliwe jest przechowywanie aż do **300** folderów i **8** poziomów folderów.
- Możliwe jest przechowywanie aż do **300** plików audio. Jeśli na płycie CD znajduje się więcej niż **300**, niektóre pliki mogą nie wyświetlać się i nie odtwarzać prawidłowo.
- Nazwy plików, nazwy folderów mogą mieć do **255** znaków. Wyświetlane są tylko duże, małe litery, cyfry i symbole. Japanese nazwy plików nie wyświetlą się.
- Pliki chronione prawem autorskim mogą nie być prawidłowo odtwarzane lub mogą być wyświetlane jako **Unknown File**.
- W zależności od używanego oprogramowania do nagrywania płyt CD, niektóre płyty mogą nie odtwarzać się prawidłowo.
- Podczas odtwarzania plików audio z płyty CD, DN-300Z obsługuje następujące tagi:
 - **ID3 tags:** Wersja 1.x i 2.x
 - **META-tags:** kompatybilny z tytułem, artystą, i nazwą albumu
 - **Próbkowanie:** 44.1 kHz
 - **Prędkość transmisji:** 32 kbps do 320 kbps
 - **Format:** MPEG1 Audio Layer 3
 - **Rozszerzenie:** .mp3

Zwróć szczególną uwagę, by nie drapać płyt podczas wyjmowania ich z pudełek. Nie zginaj ani nie podgrzewaj płyt oraz nie powiększaj centralnego otworu. Nie pisz po zadrukowanej stronie płyty długopisem lub ołówkiem.

Nie pozostawiaj odcisków palców, tłuszczu ani zabrudzeń na płycie. Użyj zestawu do czyszczenia, dostępnego w sklepach lub miękkiej szmatki. Nie używaj płynów do czyszczenia płyt gramofonowych ani płynów antystatycznych. Nie używaj również chemikaliów, takich jak benzen lub rozcieńczalnik.

Po użyciu pamiętaj, aby wyjąć płyty i urządzenia pamięci USB i przechowywać je w odpowiednim opakowaniu chroniącym przed pyłem, zarysowaniem i deformacją. Nie kładź płyt w następujących miejscach; wystawionych na bezpośrednie działanie promieni słonecznych przez dłuższy czas; o wysokiej wilgotności lub zapyleniu; narażonych na ciepło z grzejników, itp

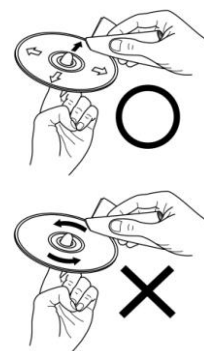

Urządzenia USB / Karty SD

Podczas odtwarzania plików audio z nośnika USB lub karty SD zwróć uwagę:

- DN-300Z nie ładuje podłączonych nośników USB i nie obsługuje hubów USB, przedłużaczy USB oraz czytników kart SD.
- DN-300Z obsługuje urządzenia USB.
- DN-300Z obsługuje karty SD i SDHC z maksymalną pojemnością **32 GB**.
- DN-300Z obsługuje tylko systemy plików **FAT16** i **FAT32**.
- Możliwe jest przechowywanie do **999** folderów oraz **8** poziomów folderów.



- Możliwe jest przechowywanie do **999** plików audio. Jeśli na urządzeniu USB lub karcie SD znajduje się więcej niż **1000** plików, niektóre pliki mogą nie wyświetlać się i odtwarzać prawidłowo.
- Nazwy plików, nazwy folderów mogą mieć do **255** znaków. Wyświetlane są tylko duże, małe litery, cyfry i symbole. Japanese nazwy plików nie wyświetlą się.
- Pliki chronione prawem autorskim mogą nie być prawidłowo odtwarzane lub mogą być wyświetlane jako **Unknown File..**

Podczas odtwarzania plików audio z USB lub karty SD, DN-300Z obsługuje następujące tagi:

- **ID3 tags:** Wersja 1.x i 2.x
 - **AAC-tags:** kompatybilny z tytułem, artystą, i nazwą albumu
- **dla plików MP3:**
 - **Próbkowanie:** 44.1 kHz
 - **Prędkość transmisji:** 32 kbps do 320 kbps
 - **Format:** MPEG1 Audio Layer 3
 - **Rozszerzenie:** .mp3
- **dla plików AAC:**
 - **Próbkowanie:** 44.1 kHz
 - **Prędkość transmisji:** 32 kbps do 320 kbps
 - **Format:** Advanced Audio Codec
 - **Rozszerzenie:** .m4a
- **dla plików WAV:**
 - **Próbkowanie:** 44.1 kHz
 - **Prędkość transmisji:** 16 bit
 - **Format:** Linear PCM
 - **Rozszerzenie:** .wav

Kolejność odtwarzania plików audio

Podczas odtwarzania plików audio zapisanych w wielu różnych folderach, kolejność odtwarzania każdego folderu jest ustawiana automatycznie, gdy urządzenie odczytuje nośniki. Pliki w każdym folderze będą odtwarzane w tej samej kolejności, w której zostały dodane do nośnika. (Kolejność ta może okazać się inna na komputerze i w odtwarzaczu.)

Struktura folderów również określa kolejność odtwarzania:

- **Dla plików audio na płycie CD-R**, odtwarzane są pliki ze wszystkich folderów na pierwszym, następnie pliki ze wszystkich folderów z poziomu drugiego, trzeciego i tak dalej.
- **Dla plików audio na USB lub karcie SD**, odtwarzane są pliki z pierwszego folderu na pierwszym poziomie, następnie pliki z drugiego poziomu tego samego folderu, następnie pliki z trzeciego poziomu tego samego folderu i tak dalej. Po odtworzeniu wszystkich plików ze wszystkich poziomów pierwszego folderu, ten sam proces będzie odbędzie się dla plików z pierwszego poziomu drugiego folderu.

Foldery i Pliki Muzyczne

Umieszczając pliki audio na płycie CD, USB lub karcie SD, warto przechowywać pliki w folderach. To nie tylko ułatwia zlokalizowanie pożądanego pliku, ale także wpływa na kolejność odtwarzania plików (jak opisano w [Kolejność odtwarzania plików audio](#)).

Obrazek ilustruje strukturę folderów na nośniku.

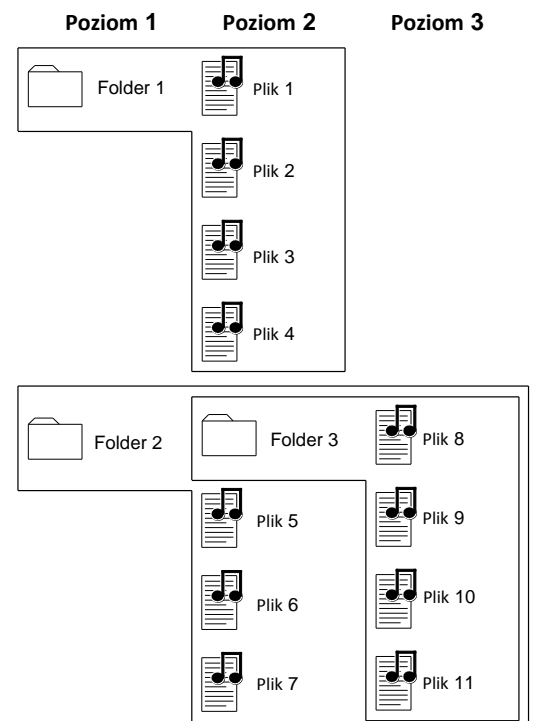

Rozwiązywanie problemów

- W razie problemów należy sprawdzić:
 1. Czy połączenia są prawidłowe?
 2. Czy zestaw działa w sposób opisany w instrukcji obsługi?
 3. Czy inne urządzenia działają prawidłowo?

Jeśli urządzenie nie działa prawidłowo, należy sprawdzić działanie elementów wymienionych w poniższej tabeli. Jeżeli problem nadal występuje, możliwe jest, że urządzenie jest uszkodzone. W takim przypadku należy natychmiast odłączyć zasilanie i skontaktować się ze sprzedawcą.

Problem	Rozwiązanie	Szczegóły:
Urządzenie nie włącza się.	Upewnij się, że urządzenie jest podłączone do gniazda zasilania.	<i>Konfiguracja / Diagram połączeń</i>
Nie można włożyć płyty do szuflady CD.	Upewnij się, że urządzenie jest podłączone do gniazda zasilania oraz że jest włączone. Naciśnij przycisk Eject , aby sprawdzić czy w szufladce nie ma już płyty CD.	<i>Konfiguracja / Diagram połączeń</i>
Wyświetla się komunikat No Disc nawet gdy płyta CD jest w urządzeniu.	Naciśnij przycisk Eject aby wysunąć i włożyć ponownie płytę CD.	
Płyta CD nie działa.		
Odtwarzanie nie rozpoczyna się, nawet po naciśnięciu przycisku Play .	Wyczyść płytę CD suchą ściereczką. Włóż inną płytę CD.	<i>Uwagi na temat obchodzenia się z nośnikami > Płyty CD</i>
Urządzenie nie wytwarza żadnego dźwięku lub dźwięk jest zniekształcony.	Upewnij się, że wszystkie przewody, urządzenia i nośniki podłączone są prawidłowo. Upewnij się, że żaden przewód nie został uszkodzony. Upewnij się, że ustawienia wzmacniacza, miksera itp. są prawidłowe.	<i>Konfiguracja / Diagram połączeń</i>
Urządzenie nie odtwarza płyty CD-R.	Upewnij się, że nagrywanie płyty CD-R zostało sfinalizowane. Upewnij się, że płyta CD-R jest w dobrym stanie. Wyczyść płytę CD suchą ściereczką. Upewnij się, że płyta CD używa obsługiwanej przez urządzenie struktury folderów: do 300 folderów (do 8 poziomów folderów) i do 300 plików. Upewnij się, że płyta CD-R zawiera pliki MP3. Urządzenie nie odtwarza innych plików z płyt CD-R.	<i>Uwagi na temat obchodzenia się z nośnikami > Płyty CD</i>
Szufladka z płytą CD nie wysuwa się.	Naciśnij i przytrzymaj Eject podczas włączania urządzenia.	
Używanie radia powoduje szumy.	Upewnij się, że anteny podłączone są prawidłowo. Zmień pozycję i orientację anten. Użyj anteny FM. Odsuń antenę AM od urządzenia. Odsuń antenę od innych przewodów.	<i>Konfiguracja / Diagram połączeń</i>



Problem	Rozwiązanie	Szczegóły:
Pliki muzyczne z urządzenia Bluetooth nie odtwarzają się w odtwarzaczu.	<p>Upewnij się, że urządzenia zostały prawidłowo sparowane i połączone przez Bluetooth.</p> <p>Upewnij się, że antena Bluetooth została prawidłowo podłączona do terminala na panelu tylnym urządzenia.</p> <p>Popraw odbiór sygnału Bluetooth przysuwając urządzenie Bluetooth bliżej odtwarzacza. Ustaw urządzenie tak, aby na jego drodze nie znajdowały się przeszkody takie jak ściana, meble itp. co zapewni czysty przepływ sygnału pomiędzy odtwarzaczem i urządzeniem Bluetooth.</p>	<p>Konfiguracja / Diagram połączeń oraz</p> <p>Operacje > Odtwarzanie z urządzenia Bluetooth</p>
Połączenie z urządzeniem Bluetooth wymaga wprowadzenia kodu PIN.	Wprowadź 0000 jako PIN. (Starsze urządzenia Bluetooth mogą wymagać wprowadzenia kodu PIN.)	<p>Operacje > Odtwarzanie z urządzenia Bluetooth</p>
Wyświetla się komunikat No Device nawet gdy urządzenie USB lub karta SD jest włożona do urządzenia.	<p>Odłącz i podłącz ponownie urządzenie USB lub kartę SD, aby upewnić się, że zostały prawidłowo włożone.</p> <p>Upewnij się, że USB jest urządzeniem pamięci masowej kompatybilnym z MTP.</p> <p>Upewnij się, że urządzenie USB lub karta SD sformatowane zostały przy użyciu system plików FAT16 lub FAT32.</p> <p>Nie używaj przejściówek USB, czytników kart SD.</p> <p>Urządzenie nie dostarcza zasilania do urządzeń USB. Jeśli urządzenie USB jest rozładowane, należy podłączyć je do źródła zasilania. Niektóre urządzenia USB i karty SD mogą nie działać prawidłowo i nie zostać nierozpoznane.</p>	<p>Uwagi na temat omijania się z nośnikami > Urządzenie USB / Karta SD</p>
Pliki USB lub karcie SD nie wyświetlają się.	<p>Upewnij się, że pliki zapisane są w obsługiwanym przez odtwarzacz formacie. Pliki w formacie nieobsługiwanym przez urządzenie nie wyświetlą się.</p> <p>Upewnij się, że urządzenie USB lub karta SD używają obsługiwanej struktury folderów: maksymalnie do 999 folderów (do 8 poziomów folderów) i maksymalnie do 999 plików.</p> <p>Jeśli urządzenie USB lub karta SD są podzielone na partycje, upewnij się, że pliki znajdują się na pierwszej partycji. Urządzenie nie pokaże innych partycji.</p>	<p>Uwagi na temat omijania się z nośnikami > Urządzenie USB / Karta SD</p>
Pliki na USB lub karcie SD nie odtwarzają się.	<p>Upewnij się, że pliki zapisane są w obsługiwanym formacie. Pliki w formacie nieobsługiwanym przez odtwarzacz nie wyświetlą się.</p> <p>Upewnij się, że pliki nie są chronione prawami autorskimi. Urządzenie może nie odtwarzać plików chronionych prawami autorskimi.</p>	<p>Uwagi na temat omijania się z nośnikami > Urządzenie USB / Karta SD</p>
Nazwy plików nie wyświetlają się prawidłowo.	Upewnij się, że w nazwie pliku użyte są obsługiwane znaki. Znaki, które nie są obsługiwane zastępowane zostaną kropką "."	<p>Uwagi na temat omijania się z nośnikami > Urządzenie USB / Karta SD</p>

Załącznik

Dane techniczne

Cyfrowy System Audio	
System	Odtwarzacz multimedialny z tunerem
Kompatybilne nośniki	CD, USB, SD/SDHC
Obsługiwane formaty urządzeń, Systemy plików	CD: CD-DA, CD-ROM (ISO9660) USB: FAT16, FAT32 SD/SDHC: FAT16, FAT32
Specyfikacja Bluetooth	Wersja: 3.0 Klasa wyjścia: Class 2 Obsługiwany Kodek: SBC, MP3, AAC, aptX Obsługiwany Profil: A2DP; AVDTP 1.0, AVCTP 1.3, AVRCP 1.0, SSP
Obsługiwane formaty plików	MP3: (w trybie CD, USB lub SD) Próbkowanie: 44.1 kHz Prędkość transmisji: 32 kbps to 320 kbps and VBR Format: MPEG1 Audio Layer 3 Rozszerzenie: .mp3
	AAC: (w trybie USB lub SD) Próbkowanie: 44.1 kHz Prędkość transmisji: 32 kbps to 320 kbps and VBR Format: Advanced Audio Codec Rozszerzenie: .m4a
	WAV: (w trybie USB i SD) Próbkowanie: 44.1 kHz Prędkość transmisji: 16 bit Format: Linear PCM Rozszerzenie: .wav
Ilość kanałów	2 (stereo), 1 (mono)
Zakres odtwarzanej częstotliwości:	20 Hz – 20 kHz (± 1.0 dB)
Stosunek sygnał/szum:	> 95 dB (A-ważone)
Zniekształcenia harmoniczne	< 0.01%
Zakres dynamiki	> 85 dB
Separacja kanałów	> 80 dB
Sekcja tunera	
Zakres odbioru	Ameryka Północna, Ameryka Południowa: FM: 87.50 MHz – 107.90 MHz AM: 20 kHz – 1710 KHz
	Europa i Azja: FM: 87.50 MHz – 108.00 MHz AM: 522 kHz – 1611 KHz
	Japonia: FM: 76.00 MHz – 90.00 MHz AM: 522 kHz – 1629 KHz

Sekcja tunera (kontynuacja)	
Czułość	FM: 30 dBuV/m AM: 60 dBuV/m
Separacja kanałów	20 dB (1 kHz)
Stosunek sygnału do szumu	FM: > 40 dB AM: > 30 dB
Całkowite zniekształcenia harmoniczne	3.0%
Wyjścia	
Analogowe Out L/R	Typ: RCA Impedancja obciążenia: > 10 kΩ Poziom wyjścia: 2 Vrms / przy obciążeniu 10 kΩ
Wejścia	
Aux In	Typ: 1/8" (3.5mm) terminal TRS Impedancja wejściowa: > 10 kΩ Maksymalny poziom wejścia: 1 Vrms Maksymalny poziom wyjścia: 3 Vrms
Inne / Ogólne	
Limity plików/ folderów	Pojemność: do 2 TB Wielkość pliku: do 2 GB Długość nazwy pliku: do 255 znaków Ilość plików: do 999 plików (w 1 folderze) Ilość folderów: do 999 folderów (włączając katalog główny) Ilość poziomów folderów: do 8 poziomów (włączając katalog główny) Długość nazwy folderu: do 255 znaków
Zasilanie	USA i Kanada: 120 V AC, 60 Hz Europa i Azja: 230 V AC, 50/60 Hz Japonia: 100 V AC, 50/60 Hz Pobór mocy: 30 W
Parametry środowiskowe	Temperatura pracy: 41 – 95 °F (5 – 35 °C) Wilgotność: 25 – 85%, bez kondensacji
Wymiary (szer. x głęb. x wys.)	483 mm x 347 mm x 44 mm (z uszami rack'a) 434 mm x 347 mm x 44 mm (bez uszu rack'a)
Waga	3.6 kg

Wymiary

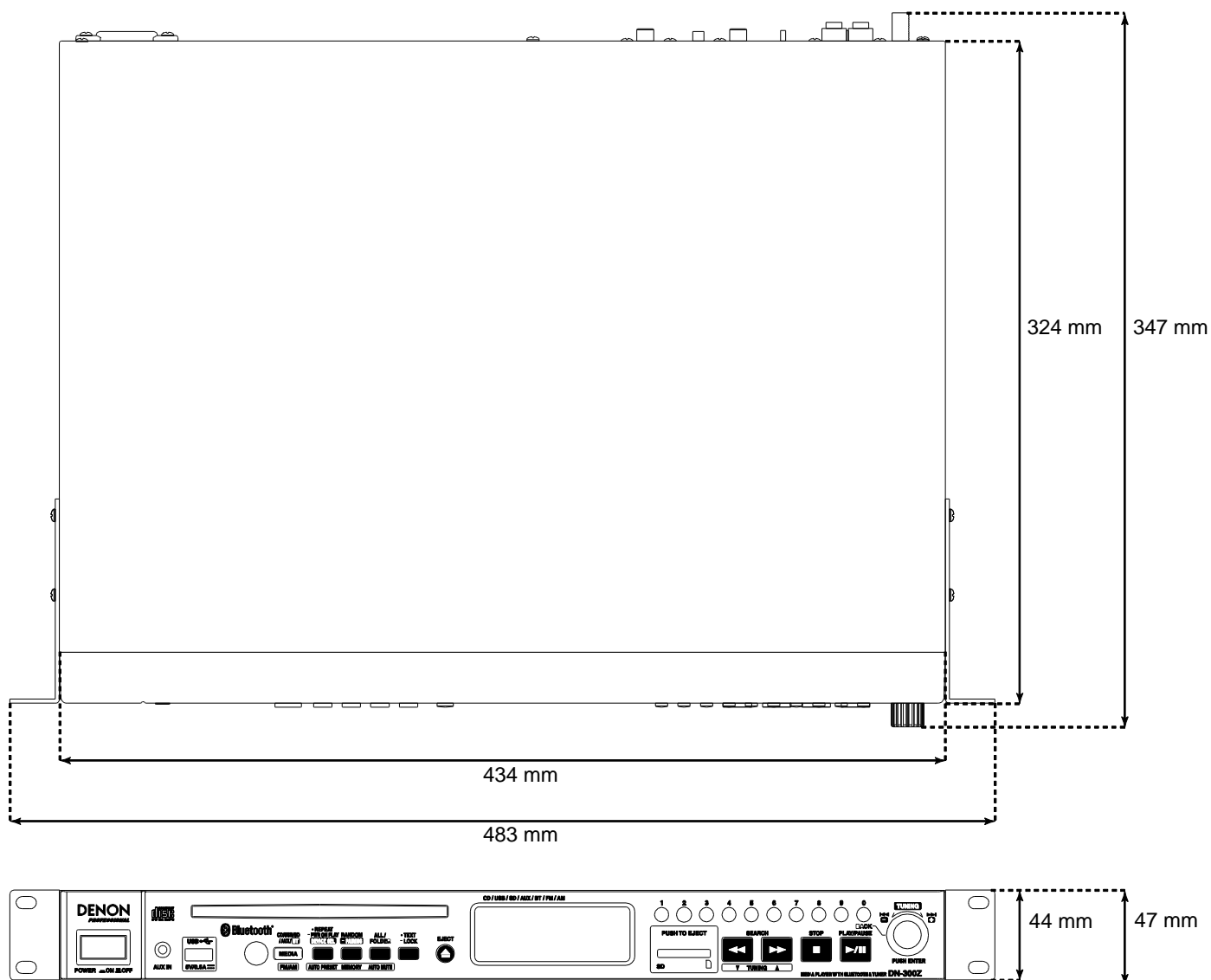

Znaki towarowe i Licencje

Denon Professional jest zarejestrowanym znakiem towarowym firmy inMusic Brands, Inc.

Logo SD i SDHC są znakami towarowymi firmy SD-3C, LLC.

Bluetooth jest zarejestrowanym znakiem towarowym firmy Bluetooth SIG, Inc.

Wszystkie znaki towarowe innych firm są własnością ich właścicieli.

denonpro.com